



# **1Zpresso J-Ultra**

# **Manuel Kaffekværn**

Brugsanvisning

## Udvidet visning

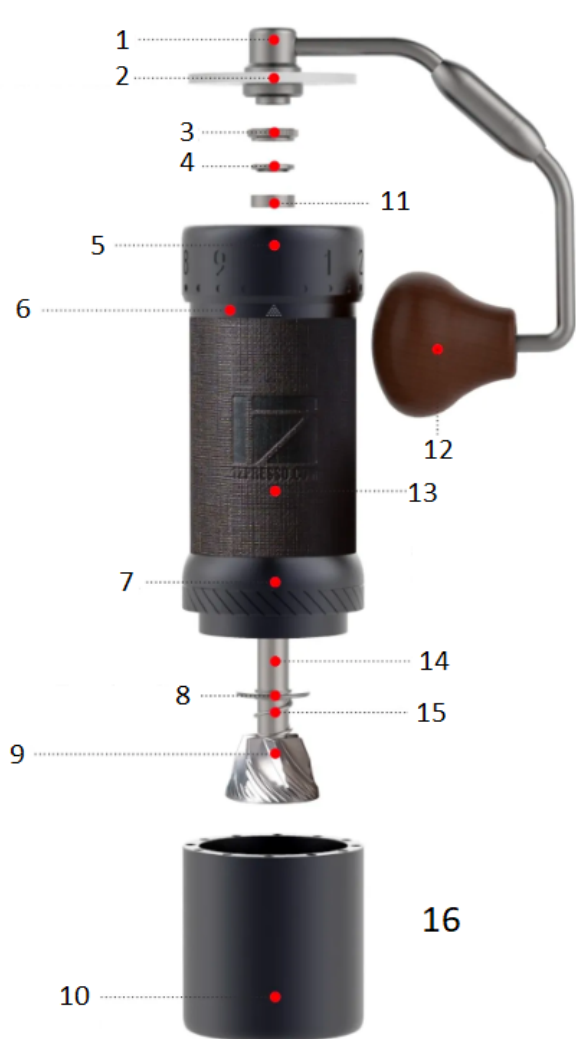

1. Håndsving
2. Bønnedæksel
3. Rillet tommelfingermøtrik
4. Øvre lejekappe
5. Justeringsring
6. Legeme
7. Burr Ring-enhed
8. Nedre lejekappe
9. Burr
10. Magnetisk opsamlingskop
11. Øvre leje
12. Krankhåndtag
13. Greb
14. Produktfarven kan variere en smule pga. forskellige versioner.
15. forskellige versioner.
16. Central skaft
17. Forår
18. Kapacitet for malede mælkeprodukter: 40 g

(Afhængigt af bønnetypen)

## Brugervejledning

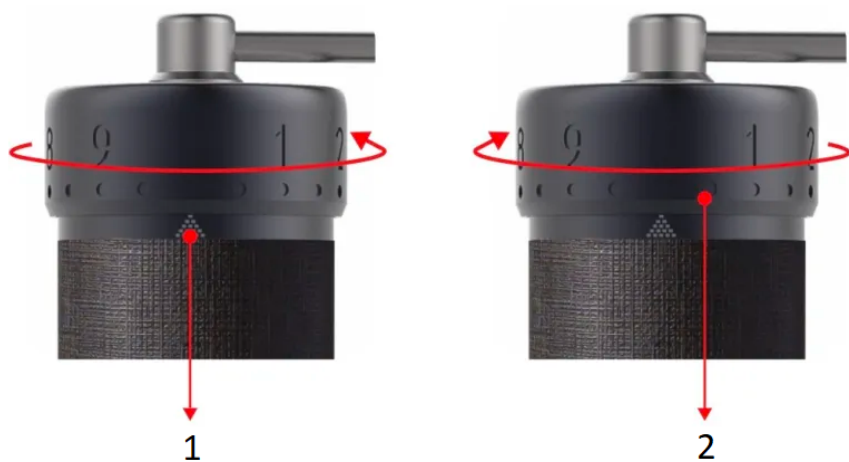

1. Skalamærke
2. Justeringsring

## Justering af kværningsindstillingen

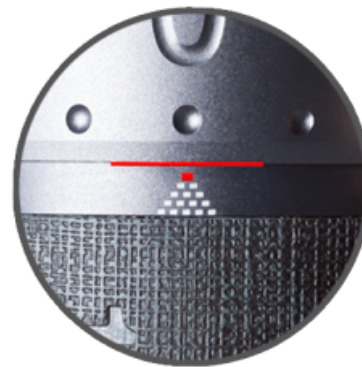

1. Sliberen er klar til brug lige fra starten. Drej justeringsringen mod uret helt til startpunktet, hvor modstanden starter, og håndsvinget ikke kan dreje frit. #0 vil være justeret med skalamærket, og den nederste kant af justeringsringen vil røre det første lag af skalamærket.
2. Den *pyramideformede* skalamærke består af flere firkanter, der angiver, hvor mange rotationer du er på, og den bliver mindre, når du indstiller grovere indstillinger.
3. Der er fem rotationer i alt. 100 klik i en enkelt rotation, og hvert klik flytter kværnen med 0,008 mm/8 mikron.
4. Se referenceskemaet for kværningsindstilling nedenfor, og drej justeringsringen med uret for at indstille den.
5. Fastgør gummibåndet til kværnen for et bedre greb.
6. Kom kaffebønnerne i tragten, og drej håndtaget med uret for at starte kværningen.
7. Følg vejledningen for at kalibrere kværnen efter adskillelse og samling af kværnen.

## Demontering

**Advarsel: Løsn ikke borrhingsenheden før trin 3.**



Drej justeringshjuleringen med uret et par gange to omdrejninger og fjern den riflede vingemøtrik mod uret, mens du trykker på kværnen.



Fjern det øvre lejedæksel og det øvre leje.



Fjern kværnen og den centrale aksel, fjederen og nederste lejedæksel.



Drej borrhingsenheden fremad (omvendt gevind).

Afmontering af justeringshjulets ring er ikke foreslået.

Rengør ikke kværnen med vand.

Rengøring med børste og blæser anbefales.

## Montering og kalibrering

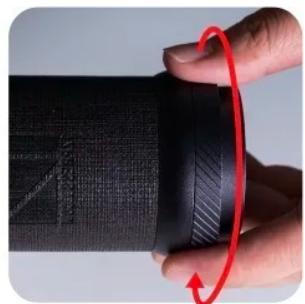

Drej borrhingsenheden bagud

(omvendt gevind) til den strammeste position.

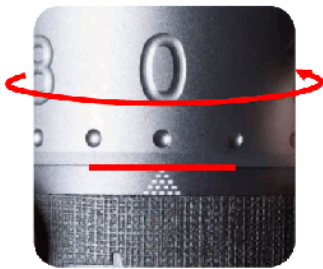

Juster #0 med skalamærket og bunden kanten af justeringshjulets ring berører første niveau af skalamærket.



Sæt komponenterne tilbage i højre side sekvens: nedre lejedæksel (den hævede kantsiden opad), fjeder, aksel og kværn.



Sæt det øverste leje tilbage fra toppen. Mens du trykker på kværnen fra bunden, Sæt det øvre lejedæksel tilbage. Siden med konkave prikker vender opad, og den U-formede hullet passer korrekt til skaftet.



Spænd den riflede vingemøtrik for at kalibrere kværnen, mens du trykker på kværnen fra bunden. Bemærk: Der er fire og en halv rotation i alt talt fra startpunktet. Startpunktet kan være være forskellig inden for  $\pm 10$  klik på grund af den styrke, du s møtrikken og drejeknappen.

## Advarsel

**Forsøg ikke at adskille eller fjerne følgende komponenter yderligere:**



1. Den centrale aksel og kværnen
2. Burr-ringsenheden
3. Lejerne

## Foldbart håndtag

**Advarsel: Håndtaget er ikke dækket af garantien, hvis nogen af delene skilles ad.**

Hvordan folder man?



Hold krumtapdelen tæt på træet knappen og tryk den ind.



Drej håndtaget med uret helt ind for at folde.

Hvordan udfolde sig?

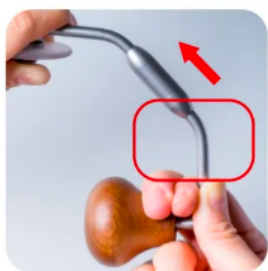

Hold krumtappedelen tæt på træet  
knappen og tryk den ind.



Drej håndtaget mod uret hele vejen  
måden at udfolde sig på.

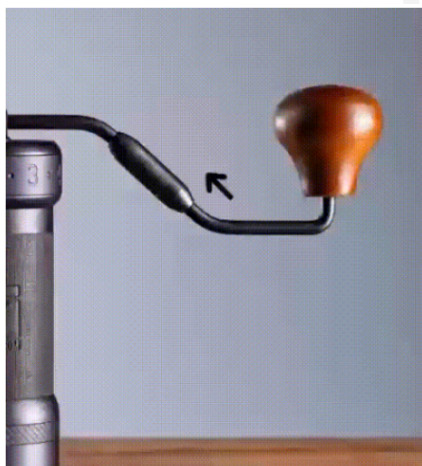

## Forholdsregler

- Rengør ikke og vask kværnen med vand.
- Tør ikke din kværn af med andre opløsningsmidler end vand og alkohol.
- Opbevar den tørt for at forlænge dens levetid.
- Følg instruktionerne for genmontering, og sørg for at placere komponenterne i de korrekte positioner.
- Hold kværnen væk fra børn af sikkerhedsmæssige årsager.

## Garanti og brug af produktet

Produkterne er omfattet af den lovbestemte standardgarantiperiode. Denne garanti kan ikke overdrages, og der er ikke mulighed for kontant kompensation. Garantien dækker ikke produkter, der er blevet brugt på en anden måde end beskrevet i denne brugsanvisning.

Garantien dækker heller ikke:

- Skader som følge af forkert brug, forsømmelse af vedligeholdelse eller enhver anden brug til formål, der ikke er nævnt i denne manual.
- Skader på det udvendige udseende, skader forårsaget af korrosion eller gradvist slid.

Enhver indgriben eller reparation udført af uautoriserede personer medfører bortfald af produktgarantien.

**Sælger og importør:** NajTrade s.r.o., Húskova 31, 04023 Košice, IČO: 50590502.

