

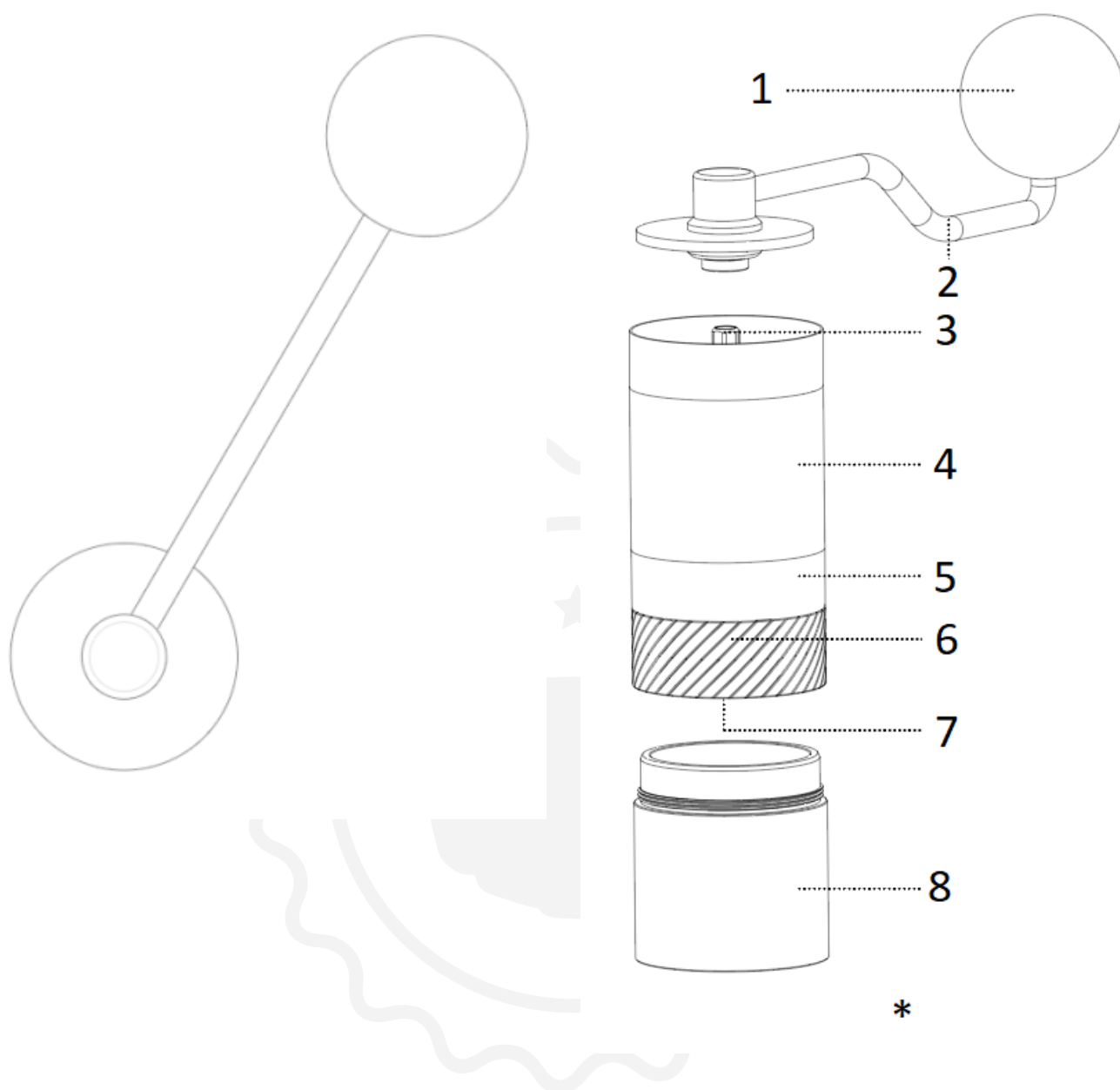

1Zpresso Q

Brugsanvisning

Udvidet visning



1. Krankhåndtag
2. Håndsving
3. Central skaft
4. Skridsikker gummi
5. Hoveddel
6. Burr
7. Intern justering
8. Modtager

* Kapacitet for malet bønne: 15-20 g (afhængigt af bønnetypen)

Vask eller læg ikke dette produkt i blød for rengøring

Brugervejledning

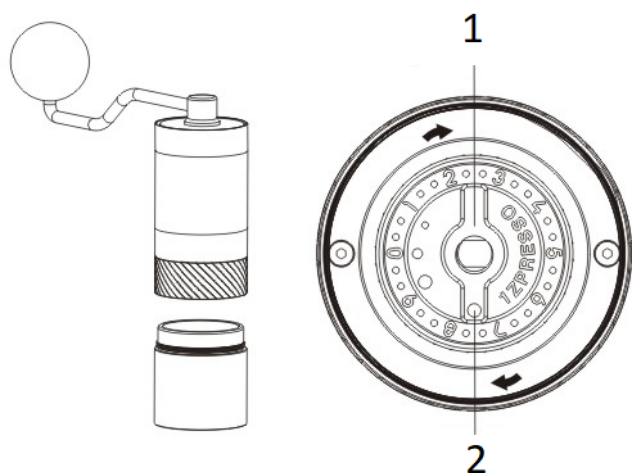

1. Intern justering

2. Prik

Juster drejeknappen med uret for finere kværning. Juster drejeknappen mod uret for grovere kværning.

Justering af malingsgraden

Drej **justeringsknappen** med uret for at gøre malingen finere og omvendt.

1. Fastgør **håndsvinget** og stop det i at rotere.
2. Drej **justeringsknappen** med uret til den strammeste position. Tallet (#) markeret ved prikken er startpunktet/nulpunktet. **BEMÆRK:** Tallet (#) er muligvis ikke 0.
3. Drej **justeringsknappen** mod uret fra nulpunktet til den ønskede kværningsgrad.
4. Der er 10 tal/30 klik i en enkelt rotation; hver rotation flytter kværnen med 0,75 mm.
5. Maling, der forbliver i kværnen, kan ændre nulpunkterne.
6. Se venligst vejledningen til indstilling af kværn for flere bryggemetoder.

Kaffekværn

1. Fjern håndtaget, og kom kaffebønnerne i tragten. Den maksimale kapacitet er omkring 20 g.
2. Mal kaffebønnerne med uret med håndtaget påsat.

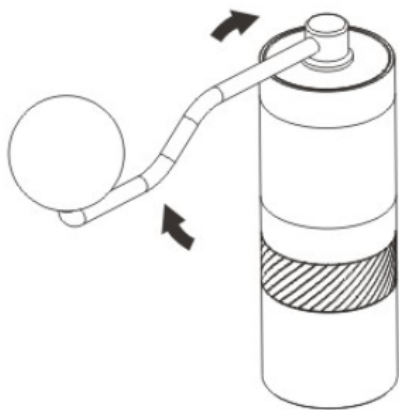

Hurtig rengøringsguide

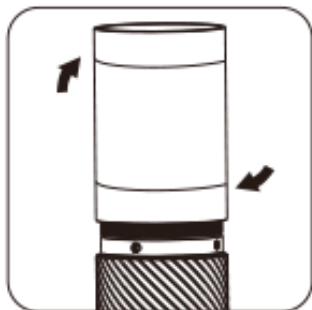

Skru kværnen af for at rengøre hoveddelene. Tag fat i opsamlingskoppen med den ene hånd og skru kroppen af med uret med den anden hånd. Sørg for, at der ikke er kaffegrums tilbage på trådene, og Spænd kroppen mod uret for at samle den igen.

Guide til dybdegående rengøring

Demontering



Alle 1Zpresso kværne kan skilles ad uden værktøj. Installer og placer håndsvinget godt, og stop det i at rotere og løsne det. justeringsknappen mod uret for at fjerne den.

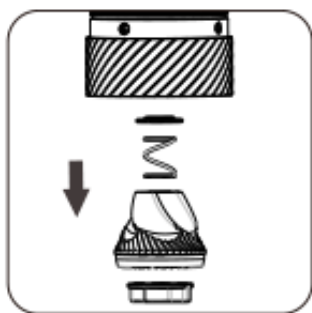

Justeringshjulet, den indre kværn, fjederen og den nederste lejekappe kan rengøres efter at justeringsknappen er fjernet.

Fjern håndsvinget for at frigøre den centrale aksel fra tragten.

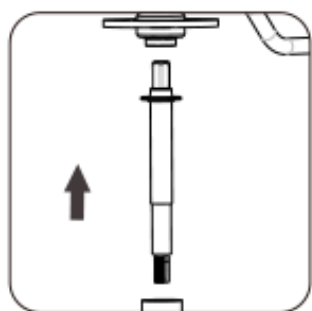

Rengør hver del med en børste og en luftblæser.

Genmontering

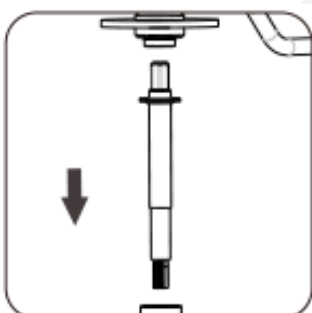

Tryk den centrale aksel tilbage på tragten, og fastgør håndsvinget.

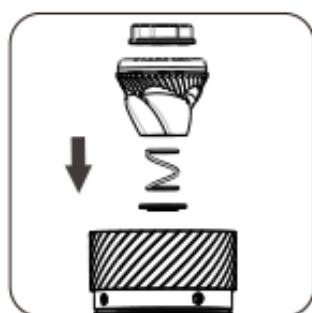

Sæt komponenterne tilbage i den rigtige rækkefølge: nederste lejedæksel (den konvekse side, der vender mod lejet), fjeder, kværn og justeringsknap.

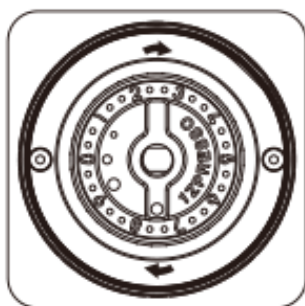

Spænd justeringshjulet med uret til den strammeste position med håndsvinget fastgjort

Advarsel

Forsøg ikke at adskille eller fjerne følgende komponenter:

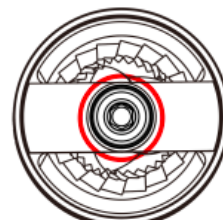
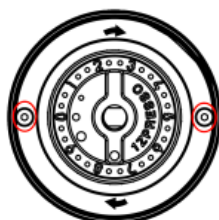

1. Kværnringsen og den ydre kværn
2. Skrueerne
3. Lejerne, der er fastgjort til tragten

Foldbart håndtag (til Q2 S)

Advarsel: Håndtaget er ikke dækket af garantien, hvis nogen af delene skilles ad.

Hvordan folder man?

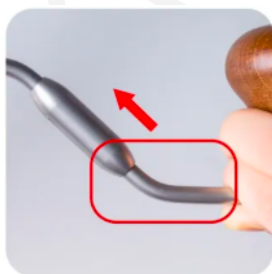

Hold håndsvingdelen nær træknappen og tryk den ind.



Drej håndtaget med uret helt ind for at folde.

Hvordan udfolde sig?

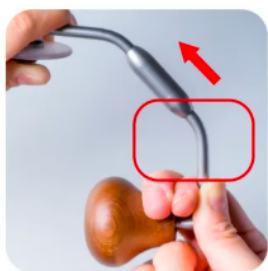

Hold håndsvingdelen nær træknappen og tryk den ind.



Drej håndtaget mod uret helt ud for at folde det ud.

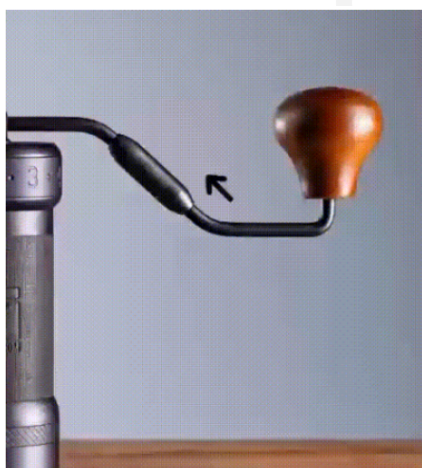

Forholdsregler

- Rengør ikke og vask kværnen med vand.
- Tør ikke din kværn af med andre opløsningsmidler end vand og alkohol.
- Opbevar den tørt for at forlænge dens levetid.
- Følg instruktionerne for genmontering, og sørg for at placere komponenterne i de korrekte positioner.
- Hold kværnen væk fra børn af sikkerhedsmæssige årsager.

Garanti og brug af produktet

Produkterne er omfattet af den lovbestemte standardgarantiperiode. Denne garanti kan ikke overdrages, og der er ikke mulighed for kontant kompensation. Garantien dækker ikke produkter, der er blevet brugt på en anden måde end beskrevet i denne brugsanvisning.

Garantien dækker heller ikke:

- Skader som følge af forkert brug, forsømmelse af vedligeholdelse eller enhver anden brug til formål, der ikke er nævnt i denne manual.
- Skader på det udvendige udseende, skader forårsaget af korrosion eller gradvist slid.

Enhver indgriben eller reparation udført af uautoriserede personer medfører bortfald af produktgarantien.

Sælger og importør: NajTrade s.r.o., Húskova 31, 04023 Košice, IČO: 50590502.

